



# *Schenker*造水機

(海水淡水化装置)

---

～ZENシリーズ～

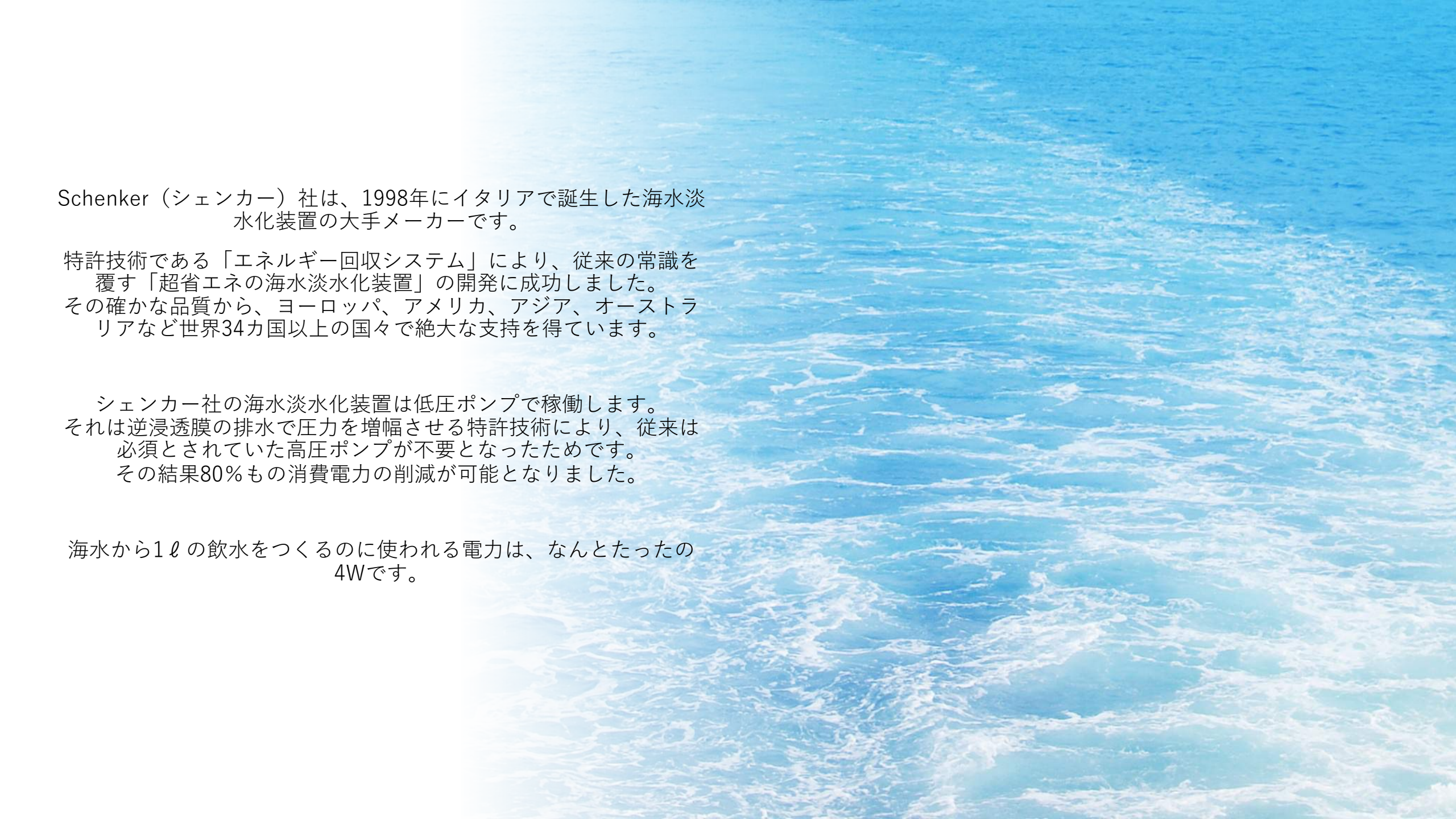

Schenker（シェンカー）社は、1998年にイタリアで誕生した海水淡水化装置の大手メーカーです。

特許技術である「エネルギー回収システム」により、従来の常識を覆す「超省エネの海水淡水化装置」の開発に成功しました。その確かな品質から、ヨーロッパ、アメリカ、アジア、オーストラリアなど世界34カ国以上の国々で絶大な支持を得ています。

シェンカー社の海水淡水化装置は低圧ポンプで稼働します。それは逆浸透膜の排水で圧力を増幅させる特許技術により、従来は必須とされていた高圧ポンプが不要となったためです。その結果80%もの消費電力の削減が可能となりました。

海水から1ℓの飲水をつくるのに使われる電力は、なんとたったの4Wです。



### 簡単操作

全自動設計のため圧力調整などの難しい操作は一切なし。スタートボタンを押すだけで浄水が開始します。



### 静かな稼働音

従来の装置とは異なり低圧ポンプを利用しているため、うるさい稼働音に悩まされる心配はありません。



### DCバッテリーで稼働

DC12V or DC24Vで稼働。超省エネ設計により、海水から1ℓの飲水を作るのに必要な電力はたったの4Wです。



### 超省エネ

独自の特許技術により、従来の海水淡水化装置と比べて、消費電力を最大80%カットに成功しました。



### 小型・軽量設計

ヨットやボートの限られたスペースにも難なく設置することができる超薄型設計です。

# 【船舶向け】 ZENシリーズ

シェンカー「ZENシリーズ」は、船舶での使用に特化した設計の小型・海水淡水化装置です。

限られた船内のスペースに、邪魔にならずに設置できる”超薄型”設計の装置は、奥行きがたったの13~20センチしかありません。

ZENシリーズは、

- ・電源はバッテリー稼働
- ・難しい操作が一切いらない全自動設計
- ・静かな稼働音
- ・フィルターの自動洗浄機能

により、STARTボタンを押すだけで、海水から安全な飲水を作り出します。

ZENシリーズがあれば、船上での水不足や節水を心配する必要はもうありません！

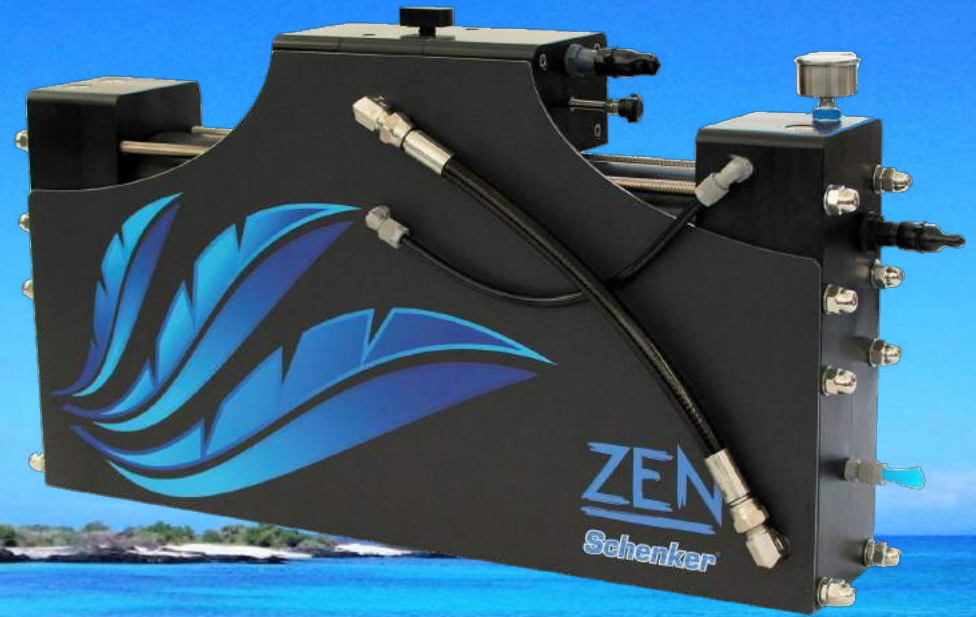

# ZEN30



浄水量 30 ℓ /時

電源 DC12V

消費電力 110W

重量 21kg

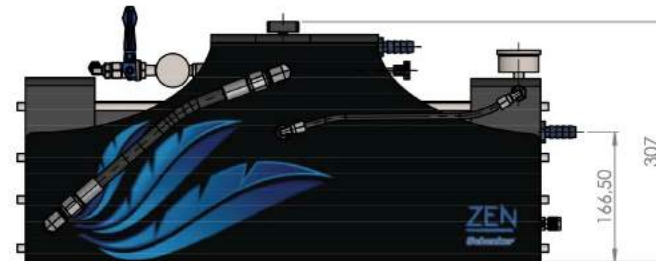

## 造水ユニット

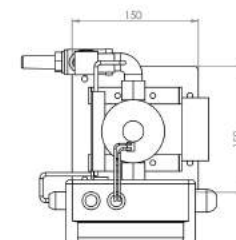
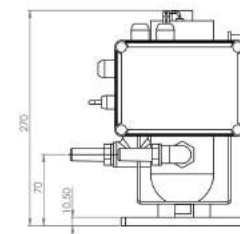

## ポンプユニット

# ZEN50



浄水量 50 ℓ /時

電源 DC12V or 24V

消費電力 240W

重量 30kg

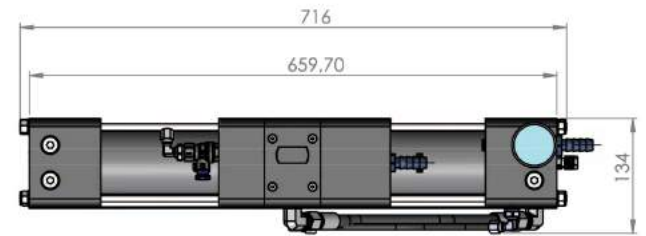
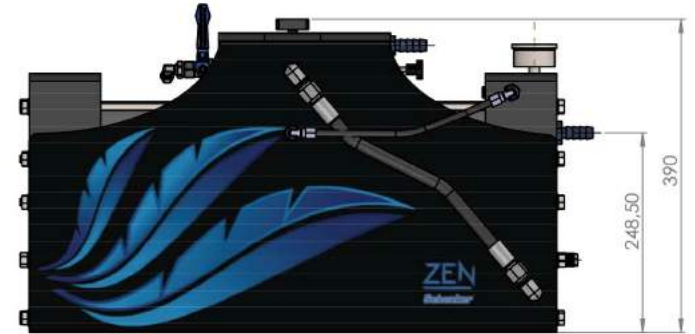
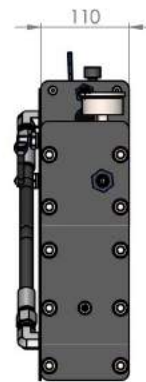

造水ユニット

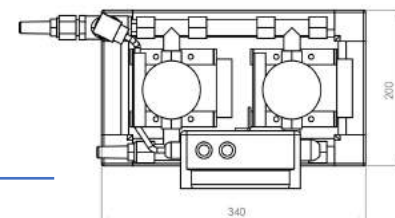
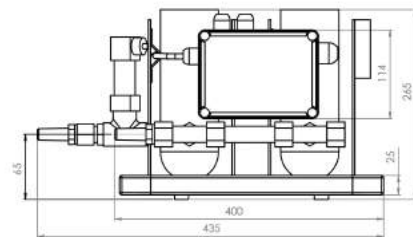

ポンプユニット

# ZEN100



|      |          |
|------|----------|
| 浄水量  | 100 ℓ /時 |
| 電源   | DC24V    |
| 消費電力 | 400W     |
| 重量   | 49kg     |

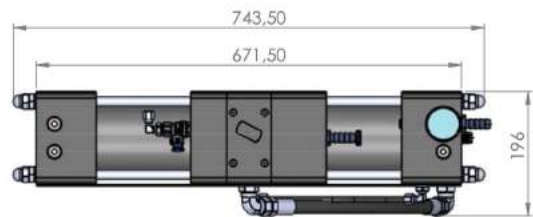
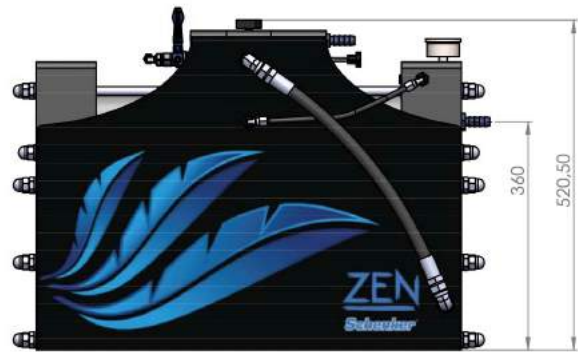
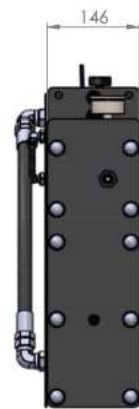

造水ユニット

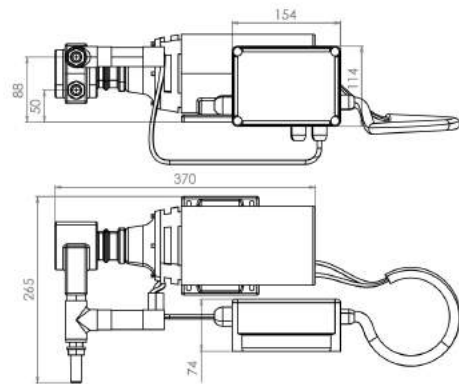

ポンプユニット

# 設置方法

